



Сегодняшний ритм жизни требует от нас ежедневно больших физических и душевных затрат, поэтому особую значимость приобретает забота о здоровье. К тому же охрана здоровья человека является одним из приоритетных направлений государственной политики, ведь сильное здоровое общество – это гарант процветания нашей страны.

Федеральное государственное бюджетное учреждение «Северо-Кавказский федеральный научно-клинический центр Федерального медико-биологического агентства» (СКФНКЦ) включает в себя несколько филиалов, осуществляющих санаторно-курортную деятельность, в которых круглый год эффективно проводится профилактика заболеваний самого различного профиля, а также реабилитация взрослого и детского населения.

Постоянная работа над внедрением новых методов санаторно-курортного лечения, индивидуальный подход к каждому пациенту, самое современное медицинское оборудование, квалифицированный медицинский персонал, комфортные условия проживания позволяют специалистам нашего центра оказывать на высоком уровне медицинскую помощь по многим направлениям.

Основной задачей СКФНКЦ является укрепление здоровья взрослых и детей, благодаря оказанию качественной санаторно-курортной и реабилитационной медицинской помощи, а также научно-обоснованным подходам в лечении пациентов.

Большая часть филиалов нашего центра расположена в регионе Кавказских Минеральных Вод, включающем в себя такие уникальные природные богатства, как минеральная вода, лечебная грязь и климатические факторы. Эффективное использование имеющихся ресурсов позволяет нам добиваться высоких результатов в лечебно-оздоровительном направлении нашей деятельности.

Будем рады видеть Вас в Северо-Кавказском федеральном научно-клиническом центре!



С наилучшими пожеланиями,  
генеральный директор  
Гукс Тер-Акопов  
и команда СКФНКЦ



ФГБУ «Северо-Кавказский федеральный научно-клинический центр Федерального медико-биологического агентства» (СКФНКЦ, Центр) – это объединение нескольких крупных санаторно-курортных, медицинских и научно-исследовательских учреждений. Центр основан в 2016 году по приказу ФМБА России.

## ФИЛИАЛЫ



## НАПРАВЛЕНИЯ ДЕЯТЕЛЬНОСТИ



Мы стремимся создавать идеальные условия для наиболее полного оздоровления и реабилитации пациентов. Специалисты Центра ведут постоянную работу над внедрением инновационных медицинских программ в практическое здравоохранение. Все это позволяет оказывать всестороннюю, в том числе высокотехнологичную медицинскую помощь практически всем категориям граждан.

## НАШИ ПРЕИМУЩЕСТВА







«Юность» – это многопрофильный, современно оснащенный медицинский центр с более чем шестидесятилетней историей, который принимает пациентов круглогодично. В Центре первоочередное место отводится внедрению новых технологий, совершенствованию традиционных методик и повышению квалификации специалистов, благодаря чему МЦ «Юность» занимает одну из лидирующих позиций среди медицинских учреждений региона. Это одно из немногих санаторно-курортных учреждений, где проходят лечение пациенты с муковисцидозом и целиакией.

### ПРОФИЛИ ЛЕЧЕНИЯ



ЗАБОЛЕВАНИЯ  
ОРГАНОВ ЖКТ

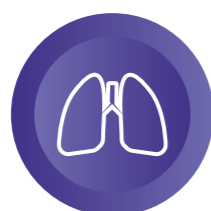

ЗАБОЛЕВАНИЯ  
ОРГАНОВ ДЫХАНИЯ



НАРУШЕНИЯ  
ОБМЕНА ВЕЩЕСТВ

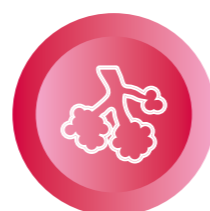

МУКОВИСЦИДОЗ  
И ЦЕЛИАКИЯ

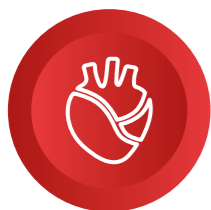

ЗАБОЛЕВАНИЯ  
ОРГАНОВ СИСТЕМЫ  
КРОВООБРАЩЕНИЯ



САХАРНЫЙ  
ДИАБЕТ



ЗАБОЛЕВАНИЯ  
ОПОРНО-  
ДВИГАТЕЛЬНОГО  
АППАРАТА



ЗАБОЛЕВАНИЯ  
ГЛАЗА И ЕГО  
ПРИДАТОЧНОГО  
АППАРАТА



ЗАБОЛЕВАНИЯ  
ЦЕНТРАЛЬНОЙ И  
ПЕРЕФЕРИЧЕСКОЙ  
НЕРВНОЙ СИСТЕМЫ



ПРОФЕССИОНАЛЬНЫЕ  
ЗАБОЛЕВАНИЯ



ЗАБОЛЕВАНИЯ  
МОЧЕВЫВОДЯЩИХ  
ПУТЕЙ



ЛОР-  
ЗАБОЛЕВАНИЯ

### НОМЕРА

#### Эконом

**Площадь:** 19 кв. м.

**Вместимость:** до 3 человек

**Размещение:** две односпальные кровати.

Возможна установка детской кроватки.



\* Душ и санузел на этаже

#### В номере:

- Wi-Fi
- Две односпальные кровати
- Шкаф для одежды
- Тумбы

#### Стандарт (двухместный)

**Площадь:** 19 кв. м.

**Вместимость:** до 3 человек

**Размещение:** две односпальные или двухспальная кровать.

Возможна установка детской кроватки.

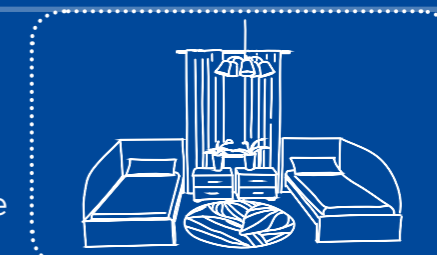

- Холодильник
- Сейф

#### В номере:

- Wi-Fi
- Две односпальные кровати
- Мебельный гарнитур
- Фен
- Телевизор

#### В ванной комнате:

- Душевая кабина
- Банные полотенца
- Санузел

#### Прочее:

- Вид на город
- Вид во двор

\* Номер без балкона



#### Улучшенный двухкомнатный номер

**Площадь:** 28 кв. м

**Вместимость:** до 4 человек

**Размещение:** двухспальная кровать в спальне, два раскладывающиеся кресла-кровать в гостиной. Возможна установка детской кроватки.



#### В номере:

- Wi-Fi
- Двухспальная кровать
- Мебельный гарнитур
- Фен
- Телевизор
- Холодильник

#### В ванной комнате:

- Банные полотенца
- Душевая кабина
- Санузел

#### Прочее:

- Балкон
- Раскладное кресло
- Сушилка для белья



Питание по системе предзаказа может быть четырех- или пятиразовым, дробным или индивидуальным – в зависимости от одной из 10 диет, которых придерживаются в нашем Медицинском центре.



Санаторий им. С.М. Кирова - одна из лучших многопрофильных здравниц России. Лечебная база санатория оснащена современной лечебно-диагностической аппаратурой, которая позволяет произвести высококачественное обследование, а так же провести комплекс лечебно-профилактических мероприятий, направленных на оздоровление и укрепление организма.

На его территории санатория находятся спальный и лечебный корпуса с плавательным бассейном, клуб, столовая, кинотеатр, детская игровая площадка, аэросолярий и бесплатная автомобильная стоянка. Три корпуса: спальный и два лечебно-диагностических связаны теплыми переходами.

## ПРОФИЛИ ЛЕЧЕНИЯ

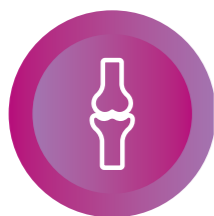

**ЗАБОЛЕВАНИЯ  
ОПОРНО-  
ДВИГАТЕЛЬНОГО  
АППАРАТА**



**ЗАБОЛЕВАНИЯ  
ЦЕНТРАЛЬНОЙ И  
ПЕРЕФЕРИЧЕСКОЙ  
НЕРВНОЙ СИСТЕМЫ**



**ЗАБОЛЕВАНИЯ  
МОЧЕВЫВОДЯЩИХ  
ПУТЕЙ**

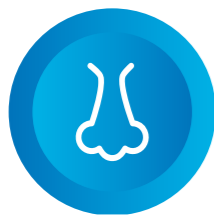

**ЛОР-  
ЗАБОЛЕВАНИЯ**



**КОЖНЫЕ  
ЗАБОЛЕВАНИЯ**

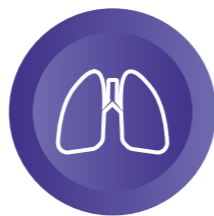

**ЗАБОЛЕВАНИЯ  
ОРГАНОВ ДЫХАНИЯ**

## НОМЕРА

### Стандарт двухместный

**Площадь:** 19 кв. м.

**Вместимость:** до 4 человек

**Размещение:** две односпальные или двухспальная кровать.

Возможна установка детской кроватки



#### В номере:

- Wi-Fi
- Две односпальные кровати
- Шкаф для одежды
- Кондиционер
- Телефон
- Телевизор

- Тумбы
- Холодильник

#### В ванной комнате:

- Ванна
- Гигиенические средства
- Санузел

#### Прочее:

- Балкон
- Вид на город

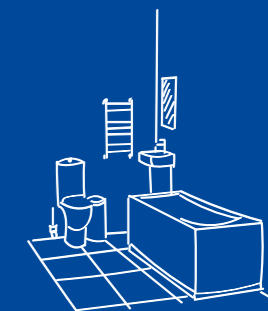

### Улучшенный двухкомнатный номер

**Площадь:** 42 кв. м

**Вместимость:** до 4 человек

**Размещение:** двухспальная кровать в спальне, раскладывающиеся кресла-кровати в гостиной.

Возможна установка детской кроватки.



#### В номере:

- Wi-Fi
- Двухспальная кровать
- Мебельный гарнитур
- Телевизор
- Телефон

- Кондиционер
- Холодильник

#### В ванной комнате:

- Ванна
- Гигиенические средства
- Санузел

#### Прочее:

- Вид на город
- Балкон
- Раскладное кресло

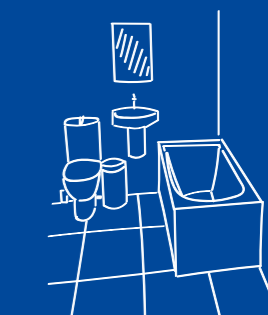

В санатории предлагается четырехразовое диетическое питание по заказной системе. При этом используется система стандартных диет, отличающихся по содержанию основных веществ, энергетической ценности и технологии приготовления.



## НОМЕРА

### Улучшенный трехкомнатный номер



**Площадь:** 81 кв. м

**Вместимость:** до 5 человек

**Размещение:** двуспальная кровать в спальне, раскладывающиеся кресла-кровати в гостиной.





Возможна установка детской кроватки.



#### В ванной комнате:

-  Ванна
-  Гигиенические средства
-  Санузел





#### В номере:

-  Wi-Fi
-  Двуспальная кровать
-  Мебельный гарнитур
-  Телевизор
-  Телефон

-  Кондиционер
-  Холодильник

#### Прочее:

-  Балкон
-  Раскладное кресло

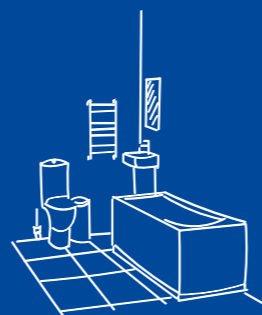

Санаторий «Салют» рассчитан на 250 мест. В основном дети отдыхают здесь самостоятельно, но предусмотрено и отделение для ребят с сопровождением. Территория здравницы очень живописна. Ее большую часть занимает лесопарк.

Кроме большого парка, в «Салюте» есть детские и спортивные площадки со специальным безопасным резиновым покрытием, несколько жилых и лечебных корпусов. Также к санаторию проведен собственный минералопровод, который обеспечивает здравницу минеральной водой, необходимой для отпуска ванн.

## ПРОФИЛИ ЛЕЧЕНИЯ



ЗАБОЛЕВАНИЯ  
МОЧЕВЫВОДЯЩИХ  
ПУТЕЙ



ЗАБОЛЕВАНИЯ  
ОРГАНОВ ЖКТ



ЗАБОЛЕВАНИЯ  
ЦЕНТРАЛЬНОЙ И  
ПЕРЕФЕРИЧЕСКОЙ  
НЕРВНОЙ СИСТЕМЫ



ЛОР-  
ЗАБОЛЕВАНИЯ



НАРУШЕНИЯ  
ОБМЕНА ВЕЩЕСТВ



ОБЩЕТЕРАПЕВТИЧЕСКИЙ  
ПРОФИЛЬ



## НОМЕРА

### Эконом

**Площадь:** 19 кв. м.

**Вместимость:** до 3 человек



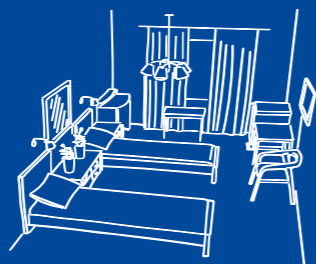

**Размещение:** две односпальные кровати.

Возможна установка детской кроватки.



\* Душ и санузел на этаже

#### В номере:

-  Wi-Fi
-  Две односпальные кровати
-  Шкаф для одежды
-  Тумбы

### Стандарт (двухместный)

**Площадь:** 16 кв. м.





**Вместимость:** до 2 человек

**Размещение:** две односпальные кровати



Возможна установка детской кроватки



#### В номере:



-  Wi-Fi
-  Две односпальные кровати
-  Шкаф для одежды
-  Телевизор
-  Холодильник

#### Прочее:

-  Вид на парк
-  Балкон



#### В ванной комнате:

-  Ванна
-  Банные полотенца
-  Санузел

### Стандарт + (двухместный)

**Площадь:** 18 кв. м.



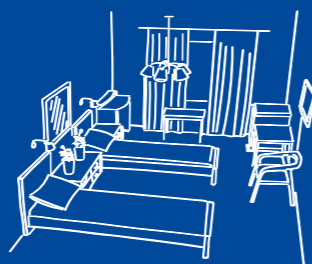

**Вместимость:** до 4 человек

**Размещение:** две односпальные кровати

Возможна установка детской кроватки



#### В номере:

-  Wi-Fi
-  Две односпальные кровати
-  Шкаф для одежды
-  Телевизор
-  Холодильник



#### Прочее:

-  Вид на парк

\* Номер без балкона



#### В ванной комнате:

-  Душевая кабина
-  Банные полотенца
-  Санузел

## НОМЕРА

### Улучшенный + (двухкомнатный)

**Площадь:** 28 кв. м





**Вместимость:** до 4 человек

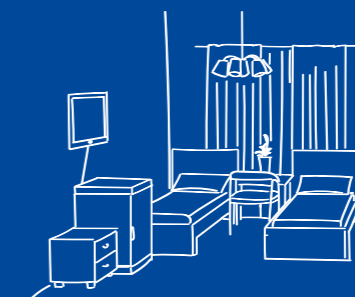

**Размещение:** две односпальные кровати, раскладывающиеся кресла-кровати в гостиной.

Возможна установка детской кроватки.





#### В номере:



-  Wi-Fi
-  Дв односпальные кровати
-  Мебельный гарнитур
-  Телевизор

-  Холодильник
-  Кондиционер

#### В ванной комнате:

-  Банные полотенца
-  Душевая кабина
-  Санузел

#### Прочее:

-  Балкон
-  Раскладное кресло



В санатории разработано семидневное меню, блюда в котором идеально соответствуют требованиям, предъявляемым к диетическому питанию. При этом кулинары здравницы выбирают только высококачественные продукты и стараются сделать пищу максимально вкусной.





Санаторий «Смена» принимает отдыхающих круглый год. Единовременно в здравнице могут разместиться 275 человек. В основном здесь отдыхают дети в возрасте от семи до четырнадцати лет без сопровождения. Также в санатории действует программа «Мать и дитя», в рамках которой на лечение могут приезжать дети с четырех лет с родителями.

## ПРОФИЛИ ЛЕЧЕНИЯ



**ЗАБОЛЕВАНИЯ  
ЦЕНТРАЛЬНОЙ И  
ПЕРЕФЕРИЧЕСКОЙ  
НЕРВНОЙ СИСТЕМЫ**



**ЗАБОЛЕВАНИЯ  
ОРГАНОВ СИСТЕМЫ  
КРОВООБРАЩЕНИЯ**



**ЗАБОЛЕВАНИЯ  
ОРГАНОВ ЖКТ**



**ЗАБОЛЕВАНИЯ  
ГЛАЗА И ЕГО  
ПРИДАТОЧНОГО  
АППАРАТА**

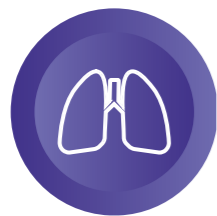

**ЗАБОЛЕВАНИЯ  
ОРГАНОВ ДЫХАНИЯ**

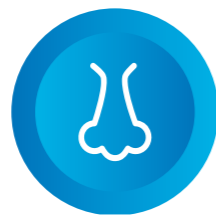

**ЛОР-  
ЗАБОЛЕВАНИЯ**



**НАРУШЕНИЯ  
ОБМЕНА ВЕЩЕСТВ**

## «АСТМА-ШКОЛА»

Врачи здравницы одни из первых внедрили в санаторно-курортное лечение такую разработку, как «Астма-школа». Эта уникальная методика, созданная совместно с сотрудниками российско-болгарской фирмы «Этон», позволяет проводить полноценную реабилитацию детей, страдающих от бронхиальной астмы. Во время занятий в «Астма-школе», специалисты используют велотренажеры и дыхательные тренажеры, прибегают к различным видам аппаратного массажа. Также ребятам и их родителям объясняют правила поведения во время приступа и обучают особым методикам дыхания.



## НОМЕРА

### Эконом

**Площадь:** 19 кв. м.

**Вместимость:** до 3 человек

**Размещение:** две односпальные кровати.

Возможна установка детской кроватки.



\* Душ и санузел на этаже

### В номере:

- Wi-Fi
- Две односпальные кровати
- Шкаф для одежды

### Стандарт (двухместный)

**Площадь:** 19 кв. м.

**Вместимость:** до 3 человек

**Размещение:** две односпальные кровати.

Возможна установка детской кроватки.

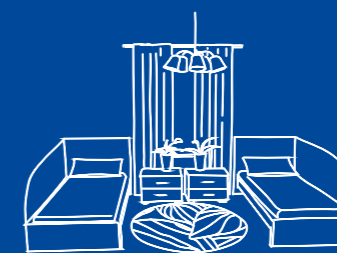

### В номере:

- Wi-Fi
- Две односпальные кровати
- Шкаф для одежды
- Телевизор
- Холодильник

### В ванной комнате:

- Ванна или душевая кабина
- Банные полотенца
- Санузел

### Прочее:

- Балкон (не во всех номерах)



### Стандарт (двухкомнатный)

**Площадь:** 28 кв. м

**Вместимость:** до 4 человек

**Размещение:** две односпальные кровати. Возможна установка детской кроватки.

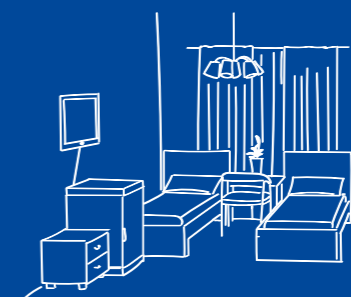

### В номере:

- Wi-Fi
- Две односпальные кровати
- Мебельный гарнитур
- Телевизор
- Холодильник

### В ванной комнате:

- Ванна
- Банные полотенца
- Санузел

### Прочее:

\* Номер без балкона

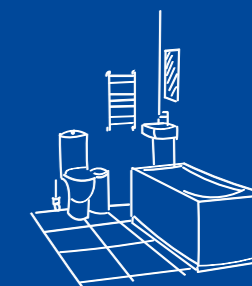



## НОМЕРА

### Стандарт + (двухместный)

**Площадь:** 18 кв. м.

**Вместимость:** до 4 человек

**Размещение:** двухспальная кровать или две односпальные кровати.

Возможна установка детской кроватки.



### В номере:

- Wi-Fi
- Две односпальные кровати
- Мебельный гарнитур
- Телевизор
- Холодильник

### В ванной комнате:

- Душевая кабина
- Банные полотенца
- Санузел

### Прочее:

- Балкон (не во всех номерах)



Отдыхающие в санатории для детей с родителями «Смена» получают пятиразовое питание. Диету для каждого пациента назначает лечащий врач. С 2003 года в здравнице действует система заказа диетических блюд, Если диагноз, поставленный врачом, требует особого рациона, то пациент, отдыхающий в санатории, питается по гипоаллергенной диете.



175

Это оборудованный современной техникой детский санаторий на 175 мест, который круглогодично принимает ребят в возрасте от 7 до 14 лет. Здравница расположена на склоне горы Железной и окружена великолепным естественным лесопарком.

## ПРОФИЛИ ЛЕЧЕНИЯ

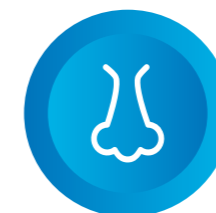

ЛОР-ЗАБОЛЕВАНИЯ



ЗАБОЛЕВАНИЯ ОРГАНОВ ЖКТ







После лечебных процедур и многочисленных развлечений дети отдыхают в уютных номерах, рассчитанных на троих-пятерых человек. Здесь можно обсудить планы на следующий день, тихонько поболтать перед сном или, накрывшись с головой одеялом, послушать страшилки. На каждом этаже есть все удобства, телевизоры и холодильники. А постельное белье меняется еженедельно или при необходимости.

## НОМЕРА

### Эконом

**Площадь:** 19 кв. м.

**Вместимость:** до 3 человек



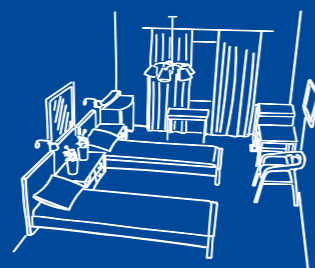

**Размещение:** две односпальные кровати.

Возможна установка детской кроватки.



\* Душ и санузел на этаже

### В номере:

-  Wi-Fi
-  Две односпальные кровати
-  Шкаф для одежды
-  Тумбы



В санатории пятиразовое питание: завтрак, обед, полдник, ужин и второй ужин перед сном. Меню составляется на десять дней вперед. На столах всегда есть свежие овощи, фрукты и соки. Дети старшего возраста могут самостоятельно заказывать блюда из заранее составленного меню.



Первое, что обычно замечают люди, которые приезжают в «Нарат» – завораживающая природа, удивительная легкость воздуха и тишина. Горы с пушистыми соснами, елями и пихтами окружают санаторий со всех сторон. Здравница рассчитана на одновременное размещение 110 отдыхающих, а три ее корпуса расположены недалеко друг от друга.

В непосредственной близости расположен Тебердинский государственный природный биосферный заповедник и Сентинский храм – памятник зарождению христианской веры.

## ПРОФИЛИ ЛЕЧЕНИЯ

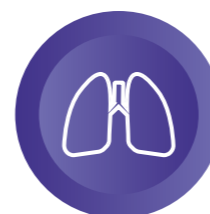

ЗАБОЛЕВАНИЯ  
ОРГАНОВ ДЫХАНИЯ



ЗАБОЛЕВАНИЯ  
ЦЕНТРАЛЬНОЙ И  
ПЕРЕФЕРИЧЕСКОЙ  
НЕРВНОЙ СИСТЕМЫ



ЗАБОЛЕВАНИЯ  
ОПОРНО-  
ДВИГАТЕЛЬНОГО  
АППАРАТА

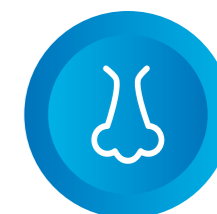

ЛОР-  
ЗАБОЛЕВАНИЯ





## НОМЕРА

### Эконом

**Площадь:** 25 кв. м.



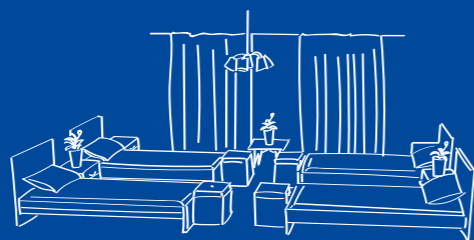

**Вместимость:** до 4 человек

**Размещение:** две-три  
односпальные кровати



\* Душ и санузел на этаже

#### В номере:

-  Wi-Fi
-  Две односпальные кровати
-  Шкаф для одежды
-  Холодильник
-  Телевизор

### Стандарт (двухместный)

**Площадь:** 16 кв. м.





**Вместимость:** до 2 человек

**Размещение:** две односпальные  
кровати

Возможна установка детской  
кроватьки



#### В номере:

-  Wi-Fi
-  Две односпальные кровати
-  Шкаф для одежды
-  Телевизор
-  Холодильник



#### Прочее:

-  Вид на горы

\* Номер без балкона



#### В ванной комнате:

-  Ванна
-  Банные полотенца
-  Санузел

### Стандарт + (двухместный)

**Площадь:** 18 кв. м.





**Вместимость:** до 4 человек

**Размещение:** две односпальные  
кровати



Возможна установка детской  
кроватьки



#### В номере:



-  Wi-Fi
-  Двухспальная кровать
-  Мебельный гарнитур
-  Телевизор
-  Холодильник

#### Прочее:

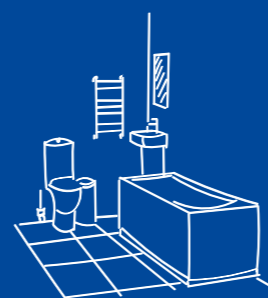
-  Вид на горы
-  Балкон



#### В ванной комнате:

-  Ванна
-  Банные полотенца
-  Санузел

## НОМЕРА

### Улучшенный (двухкомнатный) номер

**Площадь:** до 30 кв. м.

**Вместимость:** до 4 человек





#### Размещение:

двухспальная кровать



Возможна установка детской кроватьки  
и дополнительного места





#### В номере:

-  Wi-Fi
-  Двухспальная кровать
-  Мебельный гарнитур
-  Телевизор
-  Холодильник

#### В ванной комнате:

-  Ванна
-  Банные полотенца
-  Санузел

#### Прочее:

-  Вид на горы
-  Балкон



В санатории «Нарат» организовано четырехразовое питание. Основная диета – стол №15. Она позволяет полностью удовлетворить потребности организма человека, который не занимается физическим трудом. При этом благодаря системе предзаказа, отдыхающий может выбрать разнообразные мучные, молочные, мясные, рыбные и овощные блюда на свой вкус. Для детей разрабатывается отдельное меню. А постоянные прогулки на свежем воздухе, активные игры и общая атмосфера санатория гарантируют отменный аппетит.





Клинический центр МЦ «Юность» основан в 1922 году. На данный момент он является старейшим лечебным центром Кавказских Минеральных Вод в области эндокринологии и гастроэнтерологии. Медицинская база оснащена современным лечебно-диагностическим оборудованием, клинической и биохимической лабораториями.

## ПРОФИЛИ ЛЕЧЕНИЯ



ЗАБОЛЕВАНИЯ  
ОРГАНОВ ЖКТ



НАРУШЕНИЯ  
ОБМЕНА ВЕЩЕСТВ



САХАРНЫЙ  
ДИАБЕТ



## НОМЕРА

### Эконом

**Площадь:** 19 кв. м.

**Вместимость:** до 3 человек

**Размещение:** две односпальные кровати.

Возможна установка детской кроватки.



\* Номер без балкона

### В номере:

- Wi-Fi
- Две односпальные кровати
- Шкаф для одежды
- Раковина

### Стандарт (двухместный)

**Площадь:** 19 кв. м.

**Вместимость:** до 3 человек

**Размещение:** две односпальные или двухспальная кровать.

Возможна установка детской кроватки.

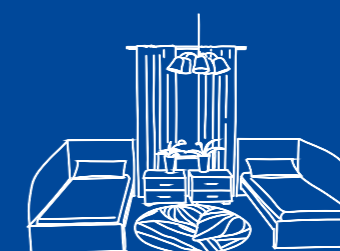

### В номере:

- Wi-Fi
- Две односпальные кровати
- Шкаф для одежды
- Холодильник
- Телевизор

### В ванной комнате:

- Душевая кабина
- Банные полотенца
- Санузел

### Прочее:

- Балкон  
(не во всех номерах)



### Улучшенный (двухкомнатный) номер

**Площадь:** 28 кв. м

**Вместимость:** до 4 человек

**Размещение:** двухспальная кровать.

Возможна установка детской кроватки и дополнительного места.



### В номере:

- Wi-Fi
- Двухспальная кровать
- Мебельный гарнитур
- Телевизор
- Холодильник

### В ванной комнате:

- Банные полотенца
- Душевая кабина
- Санузел

### Прочее:

- Балкон







Клиника основана в 1924 году. Учреждение расположено вблизи от курортного парка со знаменитыми источниками минеральных вод «Славяновский» и «Смирновский».

Здесь ученые-гастроэнтерологи проводят исследование механизмов действия курортных факторов при патологии желудочно-кишечного тракта и занимаются разработкой методов санаторно-курортного и восстановительного лечения дезадаптации организма и проявлений синдрома хронической усталости, в том числе у работников предприятий с особо опасными и экстремальными условиями труда.

## ПРОФИЛИ ЛЕЧЕНИЯ



ЗАБОЛЕВАНИЯ  
МОЧЕВЫВОДЯЩИХ  
ПУТЕЙ



ЗАБОЛЕВАНИЯ  
ОРГАНОВ ЖКТ



## НОМЕРА

### Эконом

**Площадь:** 19 кв. м.

**Вместимость:** до 3 человек

**Размещение:** две односпальные кровати.

Возможна установка детской кроватки.

\* Душ и санузел на этаже

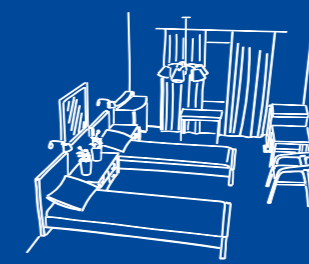

### В номере:

- Wi-Fi
- Две односпальные кровати
- Шкаф для одежды
- Раковина
- Телевизор

### Прочее:

- Балкон  
(не во всех номерах)

### Стандарт (двухместный)

**Площадь:** 19 кв. м.

**Вместимость:** до 3 человек

**Размещение:** две односпальные или двухспальная кровать.

Возможна установка детской кроватки.

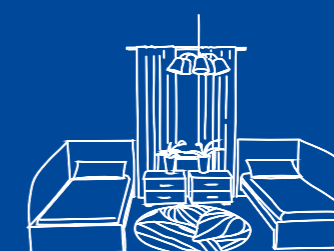

### В номере:

- Wi-Fi
- Две односпальные кровати
- Шкаф для одежды
- Холодильник
- Телевизор

### В ванной комнате:

- Душевая кабина
- Банные полотенца
- Санузел

### Прочее:

- Балкон  
(не во всех номерах)

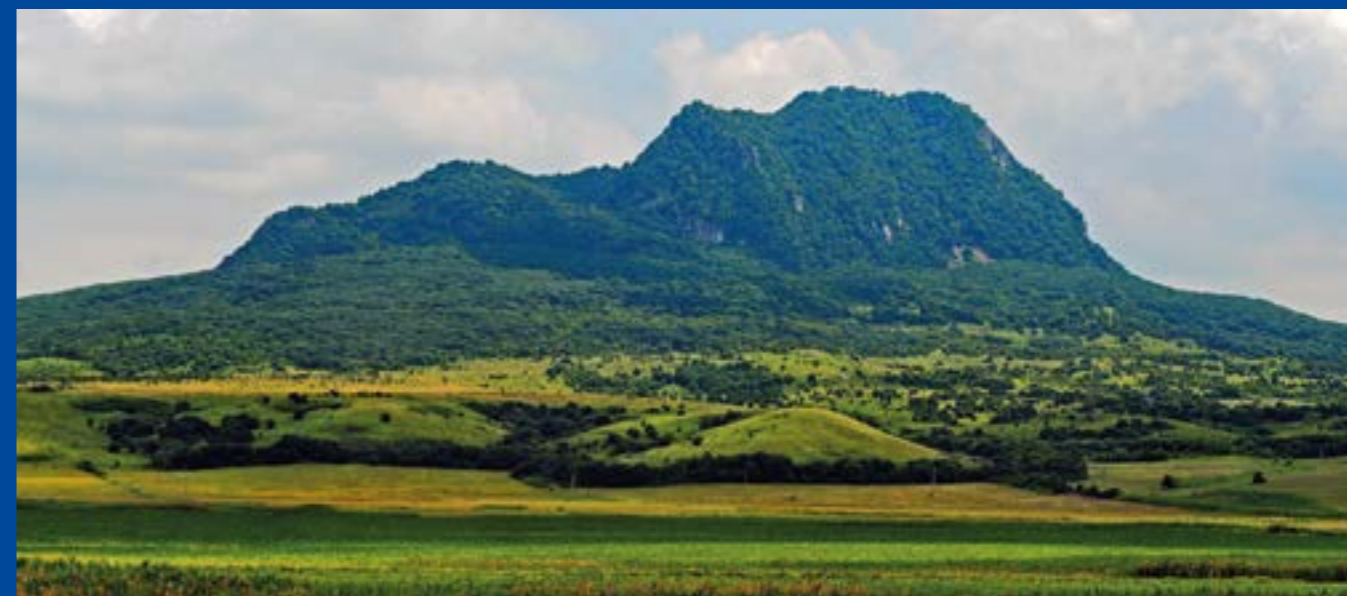





Пятигорская клиника основана в 1921 году и находится в одном из самых живописных уголков Пятигорска - в курортной зоне, у подножия горы Машук. Здесь созданы четыре взрослых (неврологическое, ревматологическое, гастроэнтерологическое, гинекологическое) и три детских (2 психоневрологических, педиатрическое) отделения.

## ПРОФИЛИ ЛЕЧЕНИЯ



ЗАБОЛЕВАНИЯ  
ОРГАНОВ ЖКТ

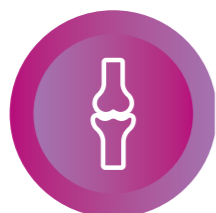

ЗАБОЛЕВАНИЯ  
ОПОРНО-  
ДВИГАТЕЛЬНОГО  
АППАРАТА



ЗАБОЛЕВАНИЯ  
ЦЕНТРАЛЬНОЙ И  
ПЕРЕФЕРИЧЕСКОЙ  
НЕРВНОЙ СИСТЕМЫ



ЗАБОЛЕВАНИЯ  
ОРГАНОВ ЖКТ



## НОМЕРА

### Эконом

**Площадь:** 19 кв. м.

**Вместимость:** до 3 человек

**Размещение:** две односпальные кровати.

Возможна установка детской кроватки.

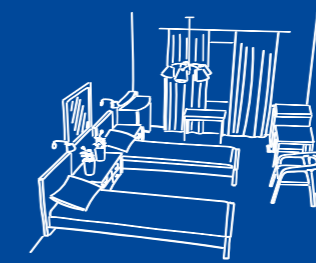

\* Душ и санузел на этаже

### В номере:

- Wi-Fi
- Две односпальные кровати
- Шкаф для одежды
- Раковина

### Стандарт (двухместный, трехместный, четырехместный)

**Площадь:** 19 кв. м.

**Вместимость:** до 5 человек

**Размещение:** односпальные кровати.

Возможна установка детской кроватки.

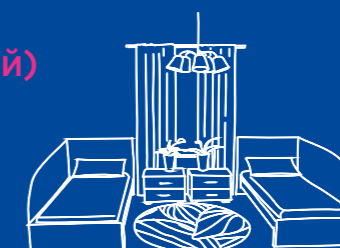

### В номере:

- Wi-Fi
- Односпальные кровати
- Шкаф для одежды
- Телевизор
- Холодильник

### В ванной комнате:

- Душевая кабина
- Банные полотенца
- Санузел

### Прочее:

- Балкон (не во всех номерах)
- Вид во двор



### Улучшенный (двухкомнатный)

**Площадь:** 28 кв. м

**Вместимость:** до 4 человек

**Размещение:** две односпальные кровати.

Возможна установка детской кроватки и дополнительного места.

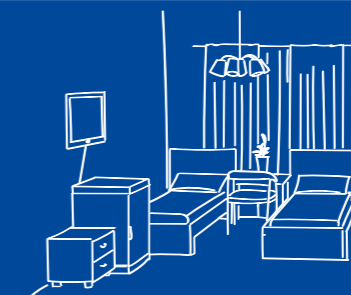

### В номере:

- Wi-Fi
- Две односпальные кровати
- Мебельный гарнитур
- Телевизор

### В ванной комнате:

- Душевая кабина
- Банные полотенца
- Санузел

### Прочее:

\* Номер без балкона





## НОМЕРА

### Улучшенный + (двухкомнатный)

**Площадь:** 18 кв. м.

**Вместимость:** до 4 человек

**Размещение:** двуспальная кровать или две односпальные кровати.

Возможна установка детской кроватки.



- Холодильник
- Кондиционер

### В номере:

- Wi-Fi
- Двуспальная кровать
- Мебельный гарнитур
- Телевизор

### В ванной комнате:

- Душевая кабина
- Банные полотенца
- Санузел

### Прочее:

\* Номер без балкона



Клиника основана в 1921 году, и является одним из наиболее известных научно-медицинских учреждений России в области курортной кардиологии. Учреждение располагается в парковой зоне в условиях низко- и среднегорья (на высоте 800-950 метров над уровнем моря).

## ПРОФИЛИ ЛЕЧЕНИЯ



ЗАБОЛЕВАНИЯ  
ОРГАНОВ СИСТЕМЫ  
КРОВООБРАЩЕНИЯ



ЗАБОЛЕВАНИЯ  
ЦЕНТРАЛЬНОЙ И  
ПЕРЕФЕРИЧЕСКОЙ  
НЕРВНОЙ СИСТЕМЫ





## НОМЕРА

### Эконом

**Площадь:** 19 кв. м.

**Вместимость:** до 3 человек

**Размещение:** две односпальные кровати.



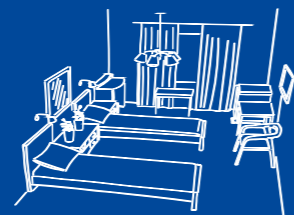

Возможна установка детской кроватки.



#### Прочее:

 Балкон  
(не во всех номерах)  
\* Душ и санузел на этаже

#### В номере:

-  Wi-Fi
-  Две односпальные кровати
-  Телевизор
-  Холодильник
-  Раковина

### Стандарт (двухместный)

**Площадь:** 19 кв. м.

**Вместимость:** до 3 человек

**Размещение:** две односпальные кровати.





Возможна установка детской кроватки.





#### Прочее:

\* Номер без балкона

#### В номере:

-  Wi-Fi
-  Две односпальные кровати
-  Шкаф для одежды
-  Телевизор
-  Холодильник

#### В ванной комнате:

-  Душевая кабина
-  Банные полотенца
-  Санузел



### Стандарт (пятиместный)

**Площадь:** 28 кв. м

**Вместимость:** до 6 человек

**Размещение:** односпальные кровати.



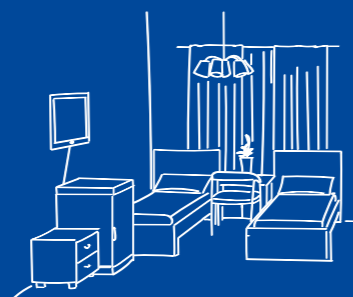

Возможна установка детской кроватки и дополнительного места.





#### Прочее:

\* Номер без балкона

#### В номере:

-  Wi-Fi
-  Односпальные кровати
-  Шкаф для одежды
-  Телевизор
-  Холодильник

#### В ванной комнате:

-  Душевая кабина
-  Банные полотенца
-  Санузел



## НОМЕРА

### Улучшенный (двухкомнатный)

**Площадь:** 18 кв. м.





**Вместимость:** до 4 человек

**Размещение:** двуспальная кровать или две односпальные кровати.



Возможна установка детской кроватки.



#### В номере:

-  Wi-Fi
-  Двуспальная кровать
-  Мебельный гарнитур
-  Телевизор
-  Холодильник

#### В ванной комнате:

-  Душевая кабина
-  Банные полотенца
-  Санузел

#### Прочее:

\* Номер без балкона







Медицинский центр «Клязьма» – это детская кардиологическая здравница с многолетней историей, расположенная в живописном экологически чистом уголке ближнего Подмосковья. Здесь круглый год могут самостоятельно отдыхать дети в возрасте от 7 до 15 лет. Кроме того, в центре предусмотрено размещение детей от 4-х лет в сопровождении.

Со всех сторон МЦ «Клязьма» окружен естественным хвойным лесопарком, а в шаговой доступности протекает одноименная река. Природные факторы, а также развитая лечебная база учреждения способствуют быстрому восстановлению сил и здоровья отдыхающих.

## ПРОФИЛИ ЛЕЧЕНИЯ

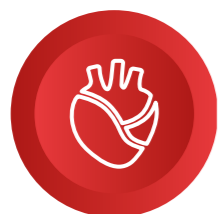

ЗАБОЛЕВАНИЯ  
ОРГАНОВ СИСТЕМЫ  
КРОВООБРАЩЕНИЯ



ЛОР-  
ЗАБОЛЕВАНИЯ



ЗАБОЛЕВАНИЯ  
ЦЕНТРАЛЬНОЙ И  
ПЕРЕФЕРИЧЕСКОЙ  
НЕРВНОЙ СИСТЕМЫ



ЗАБОЛЕВАНИЯ  
ОРГАНОВ ЖКТ



РЕВМАТОЛОГИЯ



ДЕТСКАЯ  
КАРДИОЛОГИЯ

## НОМЕРА

### Эконом

**Площадь:** 19 кв. м.

**Вместимость:** до 3 человек

**Размещение:** две односпальные кровати.

Возможна установка детской кроватки.

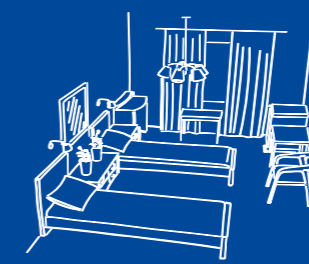

\* Душ и санузел на этаже

### В номере:

- Wi-Fi
- Две односпальные кровати
- Шкаф для одежды
- Тумбы

### Стандарт (двухместный)

**Площадь:** 19 кв. м.

**Вместимость:** до 3 человек

**Размещение:** две односпальные или двухспальная кровать.

Возможна установка детской кроватки.

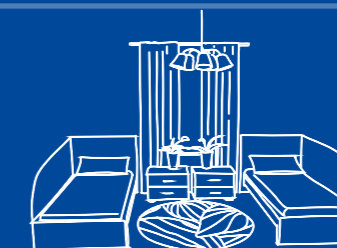

### В номере:

- Wi-Fi
- Две односпальные кровати
- Шкаф для одежды
- Холодильник
- Телевизор

### В ванной комнате:

- Ванна
- Банные полотенца
- Санузел

### Прочее:

- Вид на парк
- \* Номер без балкона

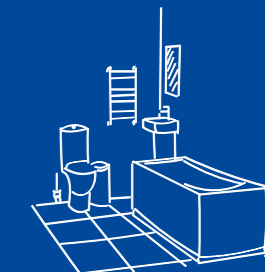

### Улучшенный (двухкомнатный) номер

**Площадь:** 28 кв. м

**Вместимость:** до 4 человек

**Размещение:** две односпальные кровати.

Возможна установка детской кроватки и дополнительного места.

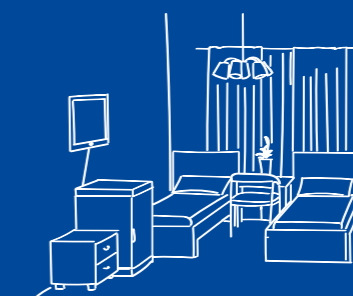

### В номере:

- Wi-Fi
- Две односпальные кровати
- Мебельный гарнитур
- Телевизор
- Холодильник

### В ванной комнате:

- Душевая кабина
- Банные полотенца
- Санузел

### Прочее:

- Вид на парк
- \* Номер без балкона



К списку лечебных факторов можно отнести и сбалансированное шестизаровое питание. Наши повара используют только свежие продукты от проверенных поставщиков, а меню разработано с учетом всех потребностей организма.



В здравницах СКФНКЦ всегда царит атмосфера жизнерадостности и веселья. Дети задорно смеются, играют с мячом, поднимаются по шведским стенкам. Любители активного отдыха состязаются на специально оборудованных спортивных площадках или занимаются на уличных тренажерах. При желании здесь можно поиграть в настольный теннис или бадминтон.



**Медицинский центр "ЮНОСТЬ"**  
ФФГБУ СКФНКЦ  
ФМБА России



**Медицинский центр "КЛЯЗЬМА"**  
ФФГБУ СКФНКЦ  
ФМБА России



**Детский санаторий им. Н.К.Крупской**  
ФФГБУ СКФНКЦ  
ФМБА России



**Санаторий для детей с родителями "СМЕНА"**  
ФФГБУ СКФНКЦ  
ФМБА России



**Санаторий "САЛЮТ"**  
ФФГБУ СКФНКЦ  
ФМБА России

## ДЕТСКИЙ ОТДЫХ

В наших здравницах все игровые зоны оборудованы специализированным защитным покрытием, обеспечивающим безопасность даже во время активных игр.

### На площадках оборудованы:

- Детские аттракционы
- Детские авто
- Мини-горки
- Тренажеры
- Качели
- Спортивная площадка

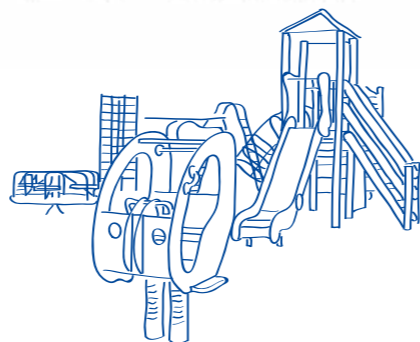

Мы позаботились о том, чтобы детям было комфортно и интересно. Все виды деятельности имеют интерактивную форму, а воспитатели-педагоги и медицинский персонал всегда внимательно следят за каждым ребенком.

В корпусах Центра оборудованы детские комнаты. Здесь с ребятами работают профессиональные воспитатели и аниматоры.



Дети размещаются в удобных 3-4 местных номерах в отдельно стоящем детском корпусе. Распределение происходит по половому и возрастному признакам. Кроме того, учитываются индивидуальные просьбы и темперамент ребят.

Мебель в номерах установлена с учетом всех стандартов для обеспечения полноценного и безопасного детского отдыха.

### Стандартный детский номер

#### На этаже:

- Телевизор
- Раздельная душевая
- Раздельный санузел
- Машина-автомат
- Уют

#### В номере:

- Вешалки
- Зеркало
- Тумбы
- 3-4 одноярусные кровати
- Коврики

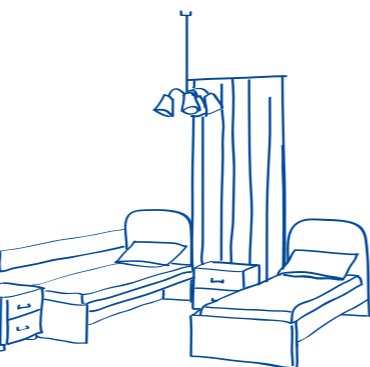

- Шкаф
- Светильники
- Система безопасности



Пятигорский научно-исследовательский институт курортологии – старейшее научно-клиническое учреждение России, занимающееся научными исследованиями в области теоретической и практической курортологии.

Унаследовав лучшие традиции Русского бальнеологического общества, сегодня институт является одним из наиболее крупных научных центров Юга России и источником новейших технологий и методик санаторно-курортного лечения, разработками которого пользуются все санаторно-курортные учреждения Федерального курорта Кавказские Минеральные Воды, многие здравницы нашей страны и зарубежья.

В состав Института входят 3 научных отдела которые занимаются изучением современного состояния природных лечебных ресурсов, механизмов их действия, разрабатывают новые направления профилактической и восстановительной медицины

## НАПРАВЛЕНИЯ ДЕЯТЕЛЬНОСТИ



### ОТДЕЛ КУРОРТНЫХ РЕСУРСОВ ЭКОЛОГИИ И ГИДРОГЕОЛОГИИ

работа отдела направлена на повышение эффективности использования природных лечебных ресурсов РФ



### ОТДЕЛ КУРОРТНОЙ БИОКЛИМАТОЛОГИИ

изучение современного состояния и прогноз изменений лечебных свойств климата курортов и лечебных местностей с учетом влияния природных и антропогенных факторов



### ОБРАЗОВАТЕЛЬНАЯ ДЕЯТЕЛЬНОСТЬ

функционирует кафедра курортологии Российской медицинской академии последипломного образования (РМАПО), которая ориентирована на профессиональную переподготовку, проведение тематического и общего усовершенствования с последующей сертификацией по различным врачевным специальностям





На берегу Черного моря, в городе Сочи, находится филиал ФГБУ СКФНКЦ ФМБА России «Научно-исследовательский центр курортологии и реабилитации» (НИЦКиР), имеющий богатую историю и огромный опыт в области научных изысканий по вопросам курортологии, насчитывающий почти 100 славных лет.

Научно-исследовательский центр курортологии и реабилитации проводит разработку и внедрение принципиально новых инновационных способов и медицинских технологий диагностики, реабилитации и восстановительной терапии, применяемых в практике санаторно-курортного лечения. Формирует сети лабораторных производств биологически-активных веществ животного и растительного происхождения, консервацию минеральных вод и лечебных грязей. Является центром повышения квалификации специалистов санаторно-курортных учреждений ФГБУ СКФНКЦ ФМБА России.

## НАПРАВЛЕНИЯ ДЕЯТЕЛЬНОСТИ



восстановление и развитие экспериментальной базы



модернизация клинической и клинико-диагностической базы



повышение эффективности профилактики, восстановительного лечения и реабилитации пациентов, обремененных профессионально обусловленными заболеваниями, в том числе в спорте высших достижений



расширение спектра профильных пациентов



Учебно-методический центр ФГБУ СКФНКЦ ФМБА России успешно работает в области дополнительного профессионального образования – повышения квалификации, профессиональной переподготовки и стажировки специалистов сферы здравоохранения, охраны труда и пожарной безопасности, муниципального управления, государственных закупок, педагогов всех уровней образования.

Центр проводит обучение по многим востребованным на сегодняшний день профессиям. Действующие курсы можно назвать одними из самых лучших, опыт и знания в сфере образования позволяют сделать процесс обучения максимально доступным, интересным и современным.

По окончании курса вы получаете документ об обучении установленного образца.

## НАШИ ПРЕИМУЩЕСТВА



высокий профессиональный уровень образования



Увлекательные, эффективные практические занятия и тренинги



Индивидуальный подход к слушателям



Огромный выбор направлений для развития, а также программ повышения квалификации и профессиональной переподготовки



современный динамичный подход к организации образовательного процесса





Центр медико-биологических технологий (ЦМБТ) – научное подразделение ФГБУ СКФНКЦ ФМБА России, основан в 2017 году.

Целью работы является развитие прикладных научных исследований в области медицины, биологии, спортивной педагогики, направленных на создание и внедрение инновационных разработок медико-биологического и научно-методического сопровождения спорта высших достижений, занятий населения физической культурой и спортом.

## НАПРАВЛЕНИЯ ДЕЯТЕЛЬНОСТИ

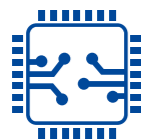

### РАЗРАБОТКА НАУЧНО-ТЕХНИЧЕСКОЙ ПРОДУКЦИИ

аппаратно-программный комплекс “Спортивная ориентация детей и подростков”



### РАЗРАБОТКА ТЕМ НАУЧНО-ИССЛЕДОВАТЕЛЬСКИХ РАБОТ ГОСУДАРСТВЕННОГО ЗАДАНИЯ

потребители результатов НИР:

- специализированные центры по спортивной медицине и реабилитации спортсменов
- центры и учреждения подготовки высококвалифицированных спортсменов и резерва
- Федерации по видам спорта



### ИЗДАТЕЛЬСКАЯ ДЕЯТЕЛЬНОСТЬ

издание научно-образовательного журнала «Современные вопросы биомедицины»



Клиническая больница №101 была создана в 1951 году. За последние десять лет КБ №101 была полностью реконструирована, оснащена инновационным высокотехнологичным оборудованием и стала ведущим лечебно-профилактическим учреждением края.

На базе больницы были развернуты три кафедры Института повышения квалификации ФМБА России: акушерства и гинекологии, стоматологии и имплантологии, физиотерапии и восстановительного лечения. В КБ №101 в рамках оказания высокотехнологичной медицинской помощи (ВМП) проводятся хирургические, микрохирургические, а также реконструктивно-пластические операции в области гинекологии, урологии, травматологии и ортопедии.

## ПРОФИЛИ ЛЕЧЕНИЯ



ЛОР-  
ЗАБОЛЕВАНИЯ



ЗАБОЛЕВАНИЯ  
МОЧЕВЫВОДЯЩИХ  
ПУТЕЙ



ЗАБОЛЕВАНИЯ  
ЦЕНТРАЛЬНОЙ И  
ПЕРЕФЕРИЧЕСКОЙ  
НЕРВНОЙ СИСТЕМЫ



ЗАБОЛЕВАНИЯ  
ОПОРНО-  
ДВИГАТЕЛЬНОГО  
АППАРАТА



НАРУШЕНИЯ  
ОБМЕНА ВЕЩЕСТВ



ПРОФЕССИОНАЛЬНЫЕ  
ЗАБОЛЕВАНИЯ

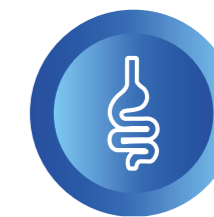

ЗАБОЛЕВАНИЯ  
ОРГАНОВ ЖКТ

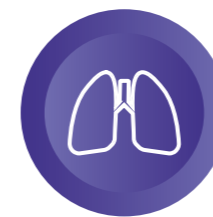

ЗАБОЛЕВАНИЯ  
ОРГАНОВ ДЫХАНИЯ



ЗАБОЛЕВАНИЯ  
ОРГАНОВ СИСТЕМЫ  
КРОВООБРАЩЕНИЯ



КОЖНЫЕ  
ЗАБОЛЕВАНИЯ



## ЛЕЧЕБНО-ДИАГНОСТИЧЕСКАЯ БАЗА



### КРУГЛОСУТОЧНЫЙ СТАЦИОНАР

с отделениями следующих профилей: хирургическое, акушерское, гинекологическое, анестезиолого-реанимационное с палатами интенсивной терапии, инфекционное, неврологическое, профпатологическое, терапевтическое, педиатрическое, Центр медицинской реабилитации



### ДИАГНОСТИЧЕСКИЕ ОТДЕЛЕНИЯ

клинико-диагностическая лаборатория, эндоскопический кабинет, отделения лучевой и функциональной диагностики, которые оснащены современным медицинским оборудованием, позволяющим проводить широкий спектр исследований



### ПАТОЛОГОАНАТОМИЧЕСКОЕ ОТДЕЛЕНИЕ

в отделении проводятся патологоанатомические гистологические и морфологические исследования, ведёт консультативный прием судебно-медицинский эксперт



### АМБУЛАТОРНО-ПОЛИКЛИНИЧЕСКАЯ СЛУЖБА

взрослая и детская поликлиники, женская консультация, отделение скорой и неотложной медицинской помощи, стоматологическое отделение, зубо-протезная лаборатория



### ФИЗИОТЕРАПЕВТИЧЕСКОЕ ОТДЕЛЕНИЕ

здесь работает ингаляторий, кабинеты массажа, кабинет динамической электростимуляции, функционирует кабинет мониторинга очистки кишечника, отпускаются водолечебные процедуры, парафино- и грязелечение и др.



### ЦЕНТР КРОВИ

в его состав вошли: клинико-диагностическая лаборатория, донорский зал, хранилище крови и её компонентов

Во время лечения пациентов применяются современные медикаментозные препараты, методы физиотерапевтической реабилитации, питьевое лечение минеральной водой «Ессентуки-4», диетическое четырехразовое питание.



В рамках Программы развития добровольного донорства крови в 2010 году на базе Клинической больницы №101 был создан современный Центр крови. Здесь Вас ждет высокопрофессиональный коллектив, самое современное оборудование и комфортные условия. На первое место Центр ставит безопасность сдачи крови для донора и переливания крови для пациента.

## НАШИ ПРЕИМУЩЕСТВА



### ШИРОКИЙ СПЕКТР ИССЛЕДОВАНИЙ

в лаборатории Центра проводятся клинические, биохимические, иммунологические, генетические, иммуносерологические и молекулярно-биологические исследования, а также ПЦР-диагностика



### ВЫСОКИЕ ТЕХНОЛОГИИ

высокотехнологичное оборудование позволяет проводить широкий спектр исследований крови, гарантирует высокое качество продукции и её безопасность



### ВЫСОКОЕ КАЧЕСТВО КОМПОНЕНТОВ КРОВИ

Наши компоненты крови соответствуют всем требованиям безопасности и биологической эффективности. Качество компонентов играет ключевую роль в деле выздоровления пациента.



### ВЫЯВЛЕНИЕ АЛЛЕРГИИ ПО АНАЛИЗУ КРОВИ

Анализ крови на аллергены предпочтительнее кожной пробы, ведь для его проведения не требуется контакта кожи больного с небольшими дозами опасного для него вещества.





Реабилитационно-восстановительный центр для спортсменов сборных команд РФ – это одно из структурных подразделений МЦ «Юность». Он находится на базе федерального центра спортивной подготовки «Юг Спорт» в Кисловодске на высоте 1240 метров над уровнем моря на горе Малое седло. Уже больше семи лет здесь проходят курсы многопрофильного лечения и восстановления спортсмены сборных команд Российской Федерации.

## НАШИ ПРЕИМУЩЕСТВА



### УНИКАЛЬНОЕ ОБОРУДОВАНИЕ

Центр оснащен по последнему слову техники, благодаря чему на его базе возможна всесторонняя реабилитация и восстановление различных функций организма



### 4000 КВАДРАТНЫХ МЕТРОВ

просторные оборудованные помещения позволяют максимально использовать все возможности медицинской техники



### ВЫСОКИЕ ТЕХНОЛОГИИ

высокотехнологичное оборудование Центра предоставляет возможность проводить всестороннюю диагностику организма и своевременное лечение



### УСЛОВИЯ ЕСТЕСТВЕННОЙ ГИПОКСИИ

усиленные тренировки на высоте 1240 метров над уровнем моря способствуют улучшению кровоснабжения мышц и органов



### НОВЕЙШИЕ МЕДИЦИНСКИЕ РАЗРАБОТКИ

на базе Центра создано научное подразделение, сотрудники которого исследуют показатели спортсменов, а также создают и внедряют новые методики работы



### ШИРОКИЙ СПЕКТР УСЛУГ

в Центре проводится множество процедур, направленных на укрепление здоровья и восстановление внутренних ресурсов организма спортсменов